

По вопросам продаж и поддержки обращайтесь:

Алматы (7273)495-231	Казань (843)206-01-48	Новокузнецк (3843)20-46-81	Смоленск (4812)29-41-54
Архангельск (8182)63-90-72	Калининград (4012)72-03-81	Новосибирск (383)227-86-73	Сочи (862)225-72-31
Астрахань (8512)99-46-04	Калуга (4842)92-23-67	Омск (3812)21-46-40	Ставрополь (8652)20-65-13
Барнаул (3852)73-04-60	Кемерово (3842)65-04-62	Орел (4862)44-53-42	Сургут (3462)77-98-35
Белгород (4722)40-23-64	Киров (8332)68-02-04	Оренбург (3532)37-68-04	Тверь (4822)63-31-35
Брянск (4832)59-03-52	Краснодар (861)203-40-90	Пенза (8412)22-31-16	Томск (3822)98-41-53
Владивосток (423)249-28-31	Красноярск (391)204-63-61	Пермь (342)205-81-47	Тула (4872)74-02-29
Волгоград (844)278-03-48	Курск (4712)77-13-04	Ростов-на-Дону (863)308-18-15	Тюмень (3452)66-21-18
Вологда (8172)26-41-59	Липецк (4742)52-20-81	Рязань (4912)46-61-64	Ульяновск (8422)24-23-59
Воронеж (473)204-51-73	Магнитогорск (3519)55-03-13	Самара (846)206-03-16	Уфа (347)229-48-12
Екатеринбург (343)384-55-89	Москва (495)268-04-70	Санкт-Петербург (812)309-46-40	Хабаровск (4212)92-98-04
Иваново (4932)77-34-06	Мурманск (8152)59-64-93	Саратов (845)249-38-78	Челябинск (351)202-03-61
Ижевск (3412)26-03-58	Набережные Челны (8552)20-53-41	Севастополь (8692)22-31-93	Череповец (8202)49-02-64
Иркутск (395)279-98-46	Нижний Новгород (831)429-08-12	Симферополь (3652)67-13-56	Ярославль (4852)69-52-93
Россия (495)268-04-70	Киргизия (996)312-96-26-47	Казахстан (7172)727-132	

Крепкие, чрезвычайно прочные и долговечные. Гаечные ключи **STAHLWILLE**.



Существует множество гаечных ключей. Но вряд ли какой-то другой ключ продуман также, как гаечный ключ STAHLWILLE. Контактная поверхность ключей обработана так, что они удобно лежат в руке, даже когда используются в течение длительного периода времени и когда к ключу прикладывается значительное усилие. Сочетая высококачественные специальные стали, качество которых находится под жестким контролем, со сложными процессамиковки, мы делаем гаечные ключи особенно прочными и надежными.



ЛЕГЧЕ.

Выемка для большого пальца вдоль рукоятки ключа устраняет материал там, где нет нагрузки и концентрирует его там, где это необходимо. Используется принцип строительной двутавровой балки, когда экстремальная несущая способность и максимальная внешняя прочность достигается при меньшем весе.

БОЛЬШЕ ВЫБОР.

STAHLWILLE один из немногих производителей предлагает разнообразный ассортимент метрических, дюймовых ключей, ключей с профилем Spline, и ключей с профилем TORX®.





СИЛЬНЕЕ.

Профиль AS-Drive® обеспечивает высокую передачу усилия без повреждения крепежа. Усилие передается на плоские грани гаек и головок болтов, а кромки граней остаются свободными и не округляются. Благодаря ковальному двойному шестиграннику они прочнее, чем любой крепеж.



ТОНЬШЕ.

Чрезвычайно тонкостенные кольца накидных ключей облегчают работу в ограниченном пространстве. В дополнение, кольца выше, чем стандартные гайки – это предотвращает заклинивание гаечного ключа на гайке.

БОЛЕЕ НАДЕЖНЫЕ.

При приложении усилия к гаечному ключу, наибольшая сила воздействует на область между зевом и основанием рукоятки ключа, вот почему гаечные ключи STAHLWILLE усилены в этой точке. Специальная конструкция делает зоны повышенной нагрузки более устойчивыми, что снижает риск поломки ключа до минимума.

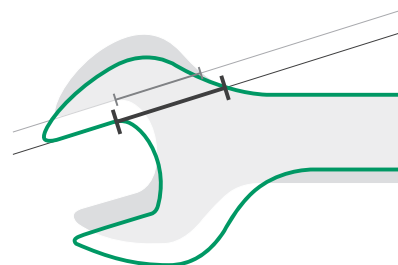

— гаечный ключ STAHLWILLE

— Обычный гаечный ключ

БОЛЕЕ ТОЧНЫЕ.

Наши очень жесткие производственные допуски и воспроизводимая точность размеров гарантируют, что один гаечный ключ STAHLWILLE не отличается от другого. Таким образом, и рожковый зев и кольцо гаечных ключей всегда будут крепко обхватывать крепеж – для отличного захвата.

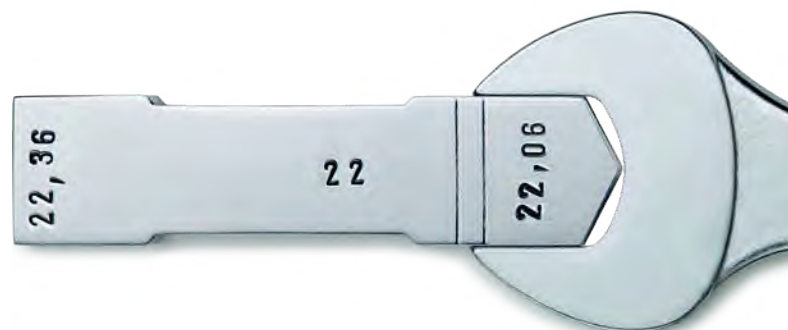

Гаечные ключи

10 Двойные гаечные ключи MOTOR

- DIN 3110/ISO 10102
- легированная хромом сталь, хромированные

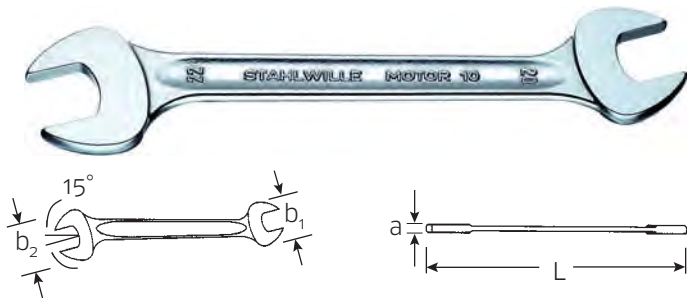

Код	О	длина	b ₁	b ₂	a	Г	г
	мм	мм	мм	мм	мм		
40030405	4 x 5	100	12,5	14	3,4	11	10
40035507	5,5 x 7	120	14,8	17	3,7	17	10
40030607	6 x 7	120	15,5	17	3,7	17	10
40030708	7 x 8	140	17	18	4,0	25	10
40030809	8 x 9	140	18	21	4,0	27	10
40030810	8 x 10	140	18	23	4,5	33	10
40031011	10 x 11	155	23	26	4,8	47	10
40031012	10 x 12	170	23	28	5,3	51	10
40031013	10 x 13	171	23	30	5,3	57	10
40031113	11 x 13	170	26	30	5,3	55	10
40031213	12 x 13	170	28	30	5,3	75	10
40031214	12 x 14	170	28	32	5,3	63	10
40031314	13 x 14	190	30	32	5,3	70	10
40031315	13 x 15	190	30	35	5,3	73	10
40031317	13 x 17	205	30	38	5,8	92	10
40031415	14 x 15	190	32	35	5,3	81	10
40031417	14 x 17	205	32	38	5,8	99	10
40031617	16 x 17	205	36	38	5,8	100	10
40031618	16 x 18	220	36	40	6,7	125	10
40031719	17 x 19	220	38	42	6,7	131	10
40031819	18 x 19	220	40	42,5	6,7	147	10
40031821	18 x 21	235	40	47	7,3	170	10
40031922	19 x 22	235	42	49	7,3	179	10
40032022	20 x 22	235	45	49	7,3	185	10
40032123	21 x 23	250	47	51	7,8	225	5
40032124	21 x 24	250	47	53	7,8	215	5
40032224	22 x 24	250	49	53	7,8	225	5
40032426	24 x 26	270	53	57,5	8,3	293	5
40032427	24 x 27	280	53	60	8,3	299	5
40032528	25 x 28	285	55	62	8,3	309	5
40032730	27 x 30	300	60	66	9,4	412	5
40032732	27 x 32	300	60	70	9,4	418	5
40033032	30 x 32	300	66	70	9,4	450	5
40033034	30 x 34	300	66	75	9,4	480	5
40033236	32 x 36	325	70	80	10	546	5
40033436	34 x 36	325	75	80	10	619	1
40033641	36 x 41	375	80	88	11	800	1
40034146	41 x 46	425	88	94,5	12	980	1

10a Двойные гаечные ключи MOTOR

- легированная хромом сталь, хромированные

Код	О	длина	b ₁	b ₂	a	Г	г
	мм	мм	мм	мм	мм		
40431620	1/4 x 5/16	140	16	18	4	21	10
40432024	5/16 x 3/8	140	18	23	4,5	34	10
40432428	3/8 x 7/16	155	23	26	4,8	48	10
40432832	7/16 x 1/2	170	26	30	5,3	58	10
40433234	1/2 x 9/16	190	30	32	5,3	73	10
40433436	9/16 x 5/8	205	32	36	5,8	96	10
40433538	19/32 x 11/16	205	35	40	5,8	105	10
40433638	5/8 x 11/16	205	36	40	5,8	101	10
40433640	5/8 x 3/4	220	36	42	6,7	135	10
40433840	11/16 x 3/4	220	40	42	6,7	135	10
40433842	11/16 x 13/16	235	40	47	7,3	167	10
40434044	3/8 x 7/8	235	42	49	7,3	177	10
40434142	25/32 x 13/16	235	45	47	7,3	190	10
40434446	7/8 x 15/16	250	49	53	7,8	235	10
40434648	15/16 x 1	270	53	55	8,3	270	5
40435258	1 1/8 x 1 5/16	300	64	75	9,4	502	5

10, 10a Наборы двойных гаечных ключей MOTOR

- Сворачивающаяся сумка для инструментов с застежкой-липучкой, из очень прочного текстильного материала



Код	№	Содержание	Г
		мм/"	г
96400304	10/5	8 x 9; 10 x 11; 12 x 13; 14 x 15; 17 x 19	490
96400305	10/8	6 x 7; 8 x 9; 10 x 11; 12 x 13; 14 x 15; 16 x 17; 18 x 19; 20 x 22	745
96400314	10/9 ¹⁾	6 x 7; 8 x 9; 10 x 11; 12 x 13; 14 x 15; 16 x 17; 18 x 19; 20 x 22; 21 x 24	918
96400307	10/10	6 x 7; 8 x 9; 10 x 11; 12 x 13; 14 x 15; 16 x 17; 18 x 19; 20 x 22; 24 x 27; 30 x 32	1540
96400306	10/12	6 x 7; 8 x 9; 10 x 11; 12 x 13; 14 x 15; 16 x 17; 18 x 19; 20 x 22; 21 x 23; 24 x 27; 25 x 28; 30 x 32	2125
96404306	10a/7	1/4 x 5/16; 3/8 x 7/16; 1/2 x 9/16; 5/8 x 3/4; 11/16 x 13/16; 7/8 x 15/16; 1 1/8 x 1 5/16	1242
96404307	10a/11	1/4 x 5/16; 3/8 x 7/16; 1/2 x 9/16; 5/8 x 3/4; 11/16 x 13/16; 7/8 x 15/16; 1 1/8 x 1 5/16	2100

¹⁾ в картонной упаковке

ES 10/10, 5,5x7-22x24 мм

- 175 x 350 x 60 мм
- 10 инструментов

Код	ΔΔ Г
96838130	1100

№	Содержание
10	5,5 x 7; 8 x 10; 10 x 12; 11 x 13; 12 x 14; 14 x 17; 17 x 19; 18 x 21; 19 x 22; 22 x 24 мм

TCS 10/10, 6x7-30x32 мм MF

TCS

- 175 x 350 x 75 мм
- 10 инструментов

Код	ΔΔ Г
96830353	1437

№	Содержание
10	6 x 7; 8 x 9; 10 x 11; 12 x 13; 14 x 15; 16 x 17; 18 x 21; 19 x 22; 24 x 27; 30 x 32 мм

ES 10/10, 6x7-30x32 мм

- 175 x 350 x 70 мм
- 10 инструментов

Код	ΔΔ Г
96838126	1515

№	Содержание
10	6 x 7; 8 x 9; 10 x 11; 12 x 13; 14 x 15; 16 x 17; 18 x 19; 20 x 22; 24 x 27; 30 x 32 мм

TCS 10/10, 6x7-24x27 мм

TCS

- 175 x 350 x 66 мм
- 10 инструментов

Код	ΔΔ Г
96838187	1287

№	Содержание
10	6 x 7; 8 x 9; 10 x 11; 12 x 13; 14 x 15; 16 x 17; 18 x 19; 20 x 22; 21 x 24; 24 x 27 мм

TCS 10/10, 6x7-30x32 мм

TCS

- 350 x 350 x 30 мм
- 10 инструментов

Код	ΔΔ Г
96838182	1550

№	Содержание
10	6 x 7; 8 x 9; 10 x 11; 12 x 13; 14 x 15; 16 x 17; 18 x 19; 20 x 22; 24 x 27; 30 x 32 мм

TCS 10/10, 6x7-24x27 мм MF

TCS

- 175 x 350 x 70 мм
- 10 инструментов

Код	ΔΔ Г
96830358	1320

№	Содержание
10	6 x 7; 8 x 9; 10 x 11; 12 x 13; 14 x 15; 16 x 17; 18 x 19; 20 x 22; 21 x 24; 24 x 27 мм

TCS 10/11, 6x7-34x36 мм

TCS

- 175 x 350 x 82 мм
- 11 инструментов

Код	ΔΔ Г
96830167	2056

№	Содержание
10	6 x 7; 8 x 9; 10 x 11; 12 x 13; 14 x 15; 16 x 17; 18 x 21; 19 x 22; 24 x 27; 30 x 32; 34 x 36 мм

Гаечные ключи

TCS 10+13+24/30



TCS



- 530 x 350 x 75 мм
- 30 инструментов

Код	г
96830605	3724

№	Содержание
10	6 x 7; 8 x 9; 10 x 11; 12 x 13; 14 x 15; 16 x 17; 18 x 19; 20 x 22; 21 x 24 мм
13	6; 7; 8; 9; 10; 11; 12; 13; 14; 15; 16; 17; 18; 19; 21; 22; 24; 27; 30; 32 мм
24	10 x 11 мм

TCS 10a/9



TCS



- 175 x 350 x 70 мм
- 9 инструментов

Код	г
96838779	1555

№	Содержание
10a	1/4 x 5/16; 3/8 x 7/16; 1/2 x 9/16; 19/32 x 11/16; 5/8 x 3/4; 3/4 x 7/8; 25/32 x 13/16; 15/16 x 1; 1 1/8 x 1 5/16"

12

Малые двойные рожковые гаечные ключи ELECTRIC

- легированная хромом сталь, хромированные

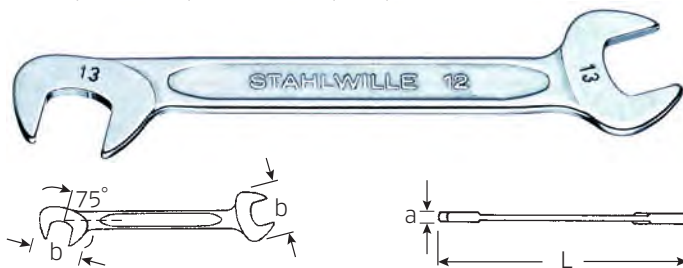

Код	мм	длина мм	ширина мм	a мм	г	шт
40063232	3,2	70	10,5	2	5	10
40063535	3,5	70	10,5	2	5	10
40060404	4	70	10,5	2	5	10
40064545	4,5	70	10,5	2	5	10
40060505	5	78	12,6	2	7	10
40065555	5,5	78	12,6	2	7	10
40060606	6	78	12,6	2	6	10
40060707	7	91	14,7	2	9	10
40060808	8	96	16,8	3	16	10
40060909	9	103	18,9	3	19	10
40061010	10	105	21	3	22	10
40061111	11	116	24,2	3	27	10
40061212	12	116	24,2	3	27	10
40061313	13	131	28,3	3	37	10
40061414	14	131	28,3	3	36	10

12a

Малые двойные рожковые гаечные ключи ELECTRIC

- легированная хромом сталь, хромированные

Код	мм	длина мм	ширина мм	a мм	г	шт
40461010	5/32	70	10,5	2	5	10
40461212	3/16	70	10,5	2	5	10
40461313	13/64	78	12,6	2	7	10
40461414	7/32	78	12,6	2	6	10
40461515	15/64	78	12,6	2	6	10
40461616	1/4	91	14,7	2	9	10
40461818	9/32	91	14,7	2	9	10
40462020	5/16	96	16,8	3	16	10
40462222	11/32	103	18,9	3	19	10
40462424	3/8	105	21	3	22	10
40462828	7/16	116	24,2	3	28	10
40463232	1/2	131	28,3	3	37	10
40463434	9/16	131	28,3	3	36	10

12, 12a

Наборы двойных гаечных ключей ELECTRIC

- Сворачивающаяся сумка для инструментов с застежкой-липучкой, из крайне прочного текстильного материала



Код	№	Содержание мм/"	г
96400653	12/10	4; 4,5; 5; 5,5; 6; 7; 8; 9; 10; 11	161
96400651	12/15	3,2; 3,5; 4; 4,5; 5; 5,5; 6; 7; 8; 9; 10; 11; 12; 13; 14	296
96404654	12a/13	5/32; 3/16; 13/64; 7/32; 15/64; 1/4; 9/32; 5/16; 11/32; 3/8; 7/16; 1/2; 9/16	320

Сворачивающиеся сумки STAHLWILLE.

Прочные и эластичные.



Ключи поставляются в удобных сворачивающихся сумках, что гарантирует надежную защиту инструментов, и набор занимает минимально возможное пространство.

13 Комбинированные гаечные ключи OPEN-BOX



- DIN 3113, форма В/ISO 7738, форма А
- легированная хромом сталь, хромированные

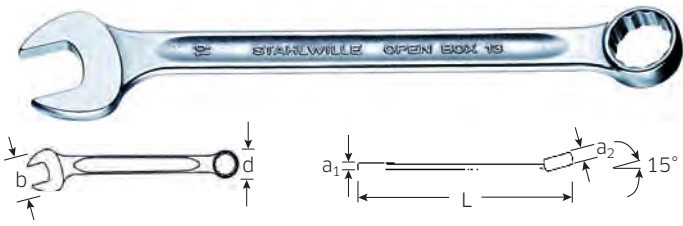

Код	mm	длина мм	ширина мм	d мм	a ₁ мм	a ₂ мм	t мм	г	шт
40085500	5,5	100	14,8	9,2	3,5	5,8	13	15	10
40080606	6	105	15,5	9,9	3,6	6	15	15	10
40080707	7	110	15,5	9,9	3,9	6	20	10	10
40080808	8	115	18	12,4	4,2	7	21	21	10
40080909	9	120	21	13,4	4,5	7	10	27	10
40081010	10	125	23	14,8	4,8	7	10	35	10
40081111	11	135	26	16,4	4,8	8	10	43	10
40081212	12	140	28	17,8	5,3	8,5	10	46	10
40081313	13	160	30	19,1	5,3	8,5	10	57	10
40081414	14	165	32	20,6	5,3	8,5	10	68	10
40081515	15	170	35	21,9	5,3	8,5	10	80	10
40081616	16	180	37	23,2	5,8	10	10	89	10
40081717	17	190	38	24,6	5,8	10	10	100	10
40081818	18	200	40	26	6,7	11,5	10	126	10
40081919	19	230	42	27,5	6,7	11,5	10	140	10
40082020	20	230	45	29	7	13	10	176	10
40082121	21	260	47	30,3	7,3	13	10	216	10
40082222	22	260	49	31,8	7,3	13	10	220	10
40082323	23	280	53	33,5	7,8	14	5	251	5
40082424	24	280	53	34,9	7,8	14	5	254	5
40082525	25	300	55	36,3	8,4	14,5	5	281	5
40082626	26	300	57,5	37,8	8,4	14,5	5	325	5
40082727	27	300	60	39,2	8,4	14,5	5	335	5
40082828	28	320	62	40,6	8,4	14,5	5	368	5
40082929	29	330	64	41,9	8,9	16	5	385	5
40083030	30	330	66	43,2	8,9	16	5	404	5
40083232	32	360	70	45,8	9,4	16,5	5	484	5
40083434	34	450	75	48	9,4	17	1	683	1
40083636	36	460	80	50,8	10	18	1	780	1
40083838	38	480	87	53,6	11	19	1	915	1
40084141	41	480	88	57,8	11	19	1	1020	1
40084646	46	500	94,5	65,2	13	20	1	1330	1
40085050	50	530	103	73	14	21	1	1600	1
40085555	55	560	114	81	15	22	1	2065	1
40086060	60	590	125	89,8	16	24	1	2725	1

ES 13/10, 6–15 мм



- 175 x 350 x 40 мм
- 10 инструментов

Код	г
96838127	525
№	Содержание
13	6; 7; 8; 9; 10; 11; 12; 13; 14; 15 мм

13а Комбинированные гаечные ключи OPEN-BOX



- легированная хромом сталь, хромированные

Код	mm	длина мм	ширина мм	d мм	a ₁ мм	a ₂ мм	г	шт
40481212	3/16	95	14	9,8	3	3,2	10	5
40481313	13/64	95	14	9,8	3	3,2	10	5
40481414	7/32	95	14	9,8	3	3,2	10	5
40481515	15/64	95	14	9,8	3	3,2	10	5
40481616	1/4	105	15,5	10,2	3,6	6	14	10
40481818	9/32	110	17	11,3	3,9	6	15	10
40482020	5/16	115	18	12,4	4,2	7	20	10
40482222	11/32	120	21	13,4	4,5	7	26	10
40482424	3/8	125	23	14,3	4,8	7	32	10
40482828	7/16	135	26	16,4	4,8	8	41	10
40483232	1/2	160	30	18,8	5,3	8,5	57	10
40483434	9/16	165	32	20,6	5,3	8,5	70	10
40483535	19/32	170	35	21,9	5,3	8,5	74	10
40483636	5/8	180	37	23,2	5,8	10	88	10
40483838	11/16	200	40	25,3	6,7	11,5	116	10
40484040	3/4	230	42	27,5	6,7	11,5	144	10
40484141	25/32	235	45	29	7	13	175	5
40484242	13/16	260	47	30	7,3	13	204	5
40484444	7/8	260	49	31,8	7,3	13	217	5
40484646	15/16	280	53	34,9	7,8	14	255	5
40484848	1	300	55	37,2	8,4	14,5	286	5
40485050	1 1/16	300	60	39,2	8,4	14,5	327	5
40485252	1 1/8	330	64	41,4	8,9	16	380	5
40485454	1 3/16	332	66	43,2	8,9	16,5	398	1
40485656	1 1/4	360	70	45,8	9,4	16,5	504	5
40485858	1 5/16	450	74	47	9,6	17	617	1
40486060	1 3/8	460	80	49,3	10	18	796	1
40486262	1 7/16	461	80	51,4	10	18	760	1
40486464	1 1/2	480	87	53,6	11	19	950	1
40486666	1 5/8	480	88	58	11	19	1021	1
40486969	1 13/16	500	94,5	65,3	13	20	1343	1
40487070	1 7/8	530	103	68,4	14	21	1640	1
40487272	2	530	103	74	14	21	1700	1

ES 13/8, 16–24 мм



- 175 x 350 x 54 мм
- 8 инструментов

Код	г
96838128	1440
№	Содержание
13	16; 17; 18; 19; 20; 21; 22; 24 мм

ES 13/5, 27–32 мм



- 530 x 350 x 30 мм
- 5 инструментов

Код	г
96838104	2280
№	Содержание
13	27; 28; 29; 30; 32 мм

Гаечные ключи

13, 13a

Наборы комбинированных гаечных ключей OPEN-BOX

AS
DRIVE



Код	№	Содержание мм/"	Г г
96400813	13/6	7; 8; 10; 13; 17; 19	650
96400801	13/9	9; 10; 11; 12; 13; 14; 17; 19; 22	758
96400808	13/10КТ ¹⁾	8; 9; 10; 11; 12; 13; 14; 15; 17; 19	746
96400802	13/11	8; 9; 10; 11; 12; 13; 14; 15; 17; 19; 22	915
96400803	13/15	6; 7; 8; 9; 10; 11; 12; 13; 17; 19; 22; 24; 27; 30; 32	2236
96400816	13/16 ²⁾	7; 8; 9; 10; 11; 12; 13; 14; 15; 16; 17; 18; 19; 21; 22; 24	1620
96400804	13/17	6; 7; 8; 9; 10; 11; 12; 13; 14; 15; 16; 17; 18; 19; 20; 21; 22	1480
96400805	13/26 ²⁾	6; 7; 8; 9; 10; 11; 12; 13; 14; 15; 16; 17; 18; 19; 20; 21; 22; 23; 24; 25; 26; 27; 28; 29; 30; 32	4705
96404803	13a/8 ²⁾	7/16; 1/2; 9/16; 5/8; 11/16; 3/4; 13/16; 7/8	900
96404812	13a/10КТ ¹⁾	1/4; 5/16; 11/32; 3/8; 7/16; 1/2; 9/16; 5/8; 11/16; 3/4	750
96404804	13a/20 ²⁾	1/4; 9/32; 5/16; 11/32; 3/8; 7/16; 1/2; 9/16; 19/32; 5/8; 11/16; 3/4; 25/32; 13/16; 7/8; 15/16; 1; 1 1/16; 1 1/8; 1 1/4	3180

Стандартная упаковка:

Сворачивающаяся сумка для инструментов с застежкой-липучкой, из очень прочного текстильного материала.

¹⁾ в картонной упаковке с прозрачной крышкой

²⁾ в картонной упаковке

TCS 13/17, 6–24 мм



TCS



- 350 x 350 x 60 мм
- 17 инструментов

Код	Г г
96830164	1615

№	Содержание
13	6; 7; 8; 9; 10; 11; 12; 13; 14; 15; 16; 17; 18; 19; 21; 22; 24 мм

TCS 13/17, 6–24 мм MF



TCS



- 350 x 350 x 60 мм
- 17 инструментов

Код	Г г
96830351	1700

№	Содержание
13	6; 7; 8; 9; 10; 11; 12; 13; 14; 15; 16; 17; 18; 19; 21; 22; 24 мм

TCS 13/18, 6–24 мм



TCS



- 530 x 350 x 35 мм
- 18 инструментов

Код	Г г
96838183	2040

№	Содержание
13	6; 7; 8; 9; 10; 11; 12; 13; 14; 15; 16; 17; 18; 19; 20; 21; 22; 24 мм

TCS 13/21, 6–34 мм



TCS



- 530 x 350 x 75 мм
- 21 инструмент

Код	Г г
96830174	3710

№	Содержание
13	6; 7; 8; 9; 10; 11; 12; 13; 14; 15; 16; 17; 18; 19; 21; 22; 24; 27; 30; 32; 34 мм

TCS 13/25, 5,5-34 мм



- 530 x 350 x 80 мм
- 25 инструментов

Код	Г
96832096	4500

№	Содержание
13	5,5; 6; 7; 8; 9; 10; 11; 12; 13; 14; 15; 16; 17; 18; 19; 20; 21; 22; 23; 24; 27; 29; 30; 32; 34 мм

TCS 12+13+14/29



- 530 x 350 x 80 мм
- 29 инструментов

Код	Г
96830193	3752

№	Содержание
12	5,5; 12; 14 мм (2x)
13	7; 11 мм (2x); 6; 8; 9; 10; 12; 13; 14; 15; 16; 17; 18; 19; 20; 22; 24; 30; 32; 36 мм (1x)
14	17 мм

TCS 13a/19



- 350 x 350 x 55 мм
- 19 инструментов

Код	Г
96838778	2000

№	Содержание
13a	3/16; 7/32; 1/4; 9/32; 5/16; 11/32; 3/8; 7/16; 1/2; 9/16; 19/32; 5/8; 11/16; 3/4; 25/32; 13/16; 7/8; 15/16; 1"

TCS 13a/23



- 530 x 350 x 35 мм
- 23 инструмента

Код	Г
96830885	2800

№	Содержание
13a	3/16; 13/64; 7/32; 15/64; 1/4; 9/32; 5/16; 11/32; 3/8; 7/16; 1/2; 9/16; 19/32; 5/8; 11/16; 3/4; 25/32; 13/16; 7/8; 15/16; 1; 1 1/16; 1 1/8"

130a

Комбинированные гаечные ключи



- Fed. Spec. GGG-W-636 E
- высококачественная сталь HPQ®, хромированные

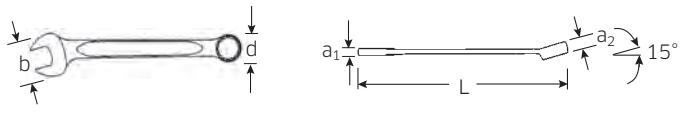

Код	длина мм	ширина мм	d мм	a ₁ мм	a ₂ мм	Г	
40571616	105	14,2	9,8	3,6	6	15	10
40571818	110	15,5	10,9	4,1	6	16	10
40572020	115	17	12	4,5	7	20	10
40572222	120	19	13,1	4,9	7	25	10
40572424	125	20,5	14,1	5,2	7	32	10
40572828	135	23	16,2	6	8	42	10
40573232	150	27	18,2	6,5	8,5	61	10
40573434	165	30,5	20,6	7	8,5	78	10

130aSP

Комбинированные гаечные ключи



- с профилем Spline-Drive
- MS-33787, MIL-W-8982
- высококачественная сталь HPQ®, хромированные

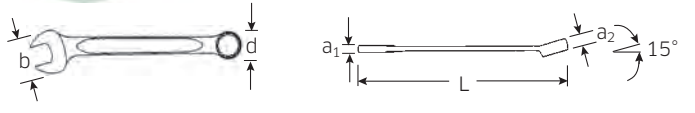

Код	Spline Размер	длина мм	ширина мм	d мм	a ₁ мм	a ₂ мм	Г	
40581616	8	105	14,2	10	3,6	5,6	13	5
40582020	10	115	17	12,2	4,5	6,4	21	5
40582424	12	125	20,5	14,8	5,2	7	31	5
40582828	14	135	23	16,5	6	8	43	5
40583232	16	150	27	18,7	6,5	8,5	59	5
40583434	18	165	30,5	20,8	7	8,5	84	5

Гаечные ключи

14

Комбинированные гаечные ключи OPEN-BOX, длинные

AS CASE

- DIN 3113, форма B/ISO, 7738, форма B
- легированная хромом сталь, хромированные

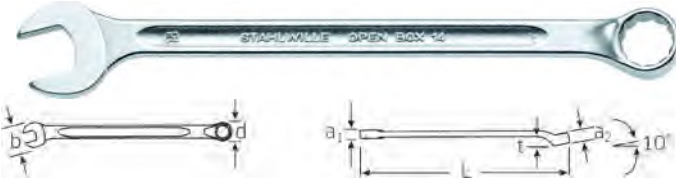

Код	№	длина мм	ширина мм	d мм	a ₁ мм	a ₂ мм	t мм	Г	Г
40100606	6	125	14	9,5	4,5	6	7	18	10
40100707	7	135	16	10,8	5	7	8	25	10
40100808	8	145	17,5	12,1	5	7	8	28	10
40100909	9	155	19	13,3	5,5	8	9	34	10
40101010	10	165	21	14,6	5,5	8	9	43	10
40101111	11	180	23,5	15,9	6	9	10	55	10
40101212	12	180	25,5	17,3	6	9	10	61	10
40101313	13	195	27,5	18,6	6,5	10	11	85	10
40101414	14	210	29,5	20,1	6,5	10	11	88	10
40101515	15	215	31	21,4	7	11	13	109	10
40101616	16	230	33	22,7	7	11	14	108	10
40101717	17	240	35	24,1	7,5	12	15	155	10
40101818	18	255	37	25,5	7,5	12	16	151	10
40101919	19	265	39,5	27	8	13	18	190	10
40102020	20	280	41,5	28,5	8	13	19	219	10
40102121	21	280	43	29,8	8,5	13	19	244	10
40102222	22	300	45	31,3	8,5	14	20	268	10
40102424	24	330	50	34,3	9,5	14	22	363	5
40102727	27	385	56	38,6	10,5	16	24	502	5
40103030	30	415	63	42,6	12	18	26	645	5
40103232	32	430	67	45,2	12	18	27	666	5
40103434	34	460	72	48	13	18	27	900	1
40103636	36	480	74	50,8	13	19	28	951	1
40104141	41	560	84	57,8	14	20	32	1322	1

14

Наборы комбинированных гаечных ключей OPEN-BOX, длинных

AS CASE



Код	№	Содержание мм	Г
96401008	14/6 ²⁾	10; 13; 17; 19; 22; 24	1175
96401009	14/9 ²⁾	10; 11; 13; 17; 19; 22; 24; 27; 30	2395
96401007	14/10 КТ ¹⁾	8; 10; 11; 12; 13; 14; 16; 17; 18; 19	1235
96401006	14/11	8; 9; 10; 11; 12; 13; 14; 15; 17; 19; 22	1137
96401004	14/15	6; 7; 8; 9; 10; 11; 12; 13; 17; 19; 22; 24; 27; 30; 32	3370
96401010	14/15N ²⁾	10; 11; 12; 13; 14; 15; 16; 17; 18; 19; 21; 22; 24; 27; 30	3135
96401005	14/17	6; 7; 8; 9; 10; 11; 12; 13; 14; 15; 16; 17; 18; 19; 20; 21; 22	1874

Стандартная упаковка: Сворачивающаяся сумка для инструментов с застежкой-липучкой, из крайне прочного текстильного материала

¹⁾ в пластиковой упаковке с прозрачной крышкой

²⁾ в картонной упаковке

ES 14/10, 6–15 мм



- 175 x 350 x 39 мм
- 10 инструментов

Код	Г
96838105	700

№	Содержание
14	6; 7; 8; 9; 10; 11; 12; 13; 14; 15 мм

ES 14/8, 16–24 мм



- 175 x 350 x 51 мм
- 8 инструментов

Код	Г
96838106	1820

№	Содержание
14	16; 17; 18; 19; 20; 21; 22; 24 мм

TCS 14/5, 17–21 мм



- 175 x 350 x 30 мм
- 5 инструментов

Код	Г
96838188	1065

№	Содержание
14	17; 18; 19; 20; 21 мм

TCS 14/8, 8–16 мм



- 175 x 350 x 30 мм
- 8 инструментов

Код	Г
96838189	660

№	Содержание
14	8; 10; 11; 12; 13; 14; 15; 16 мм

TCS 14/18, 6-24 мм



TCS



- 350 x 350 x 60 мм
- 18 инструментов

Код	Г
96838750	2348

№	Содержание
14	6; 7; 8; 9; 10; 11; 12; 13; 14; 15; 16; 17; 18; 19; 20; 21; 22; 24 мм

TCS 14/21, 6-36 мм



TCS



- 530 x 350 x 75 мм
- 21 инструмент

Код	Г
96838771	4988

№	Содержание
14	6; 7; 8; 9; 10; 11; 12; 13; 14; 15; 16; 17; 18; 19; 21; 22; 24; 27; 30; 32; 36 мм

Tool Control System.

Вкладыши, обеспечивающие безопасность.



Разработанны, чтобы соответствовать нашим инструментальным тележкам и ящикам. С желтыми сигнальными вырезами, чтобы показать, все ли инструменты на своих местах.

4014 Комбинированные гаечные ключи

- хром-ванадиевая сталь, хромированные



Код	длина мм	ширина мм	d мм	a ₁ мм	a ₂ мм	t мм	Г	Коробка	
40146565	65	710	133	98	22	33	49,5	4500	1
40147070	70	760	143	105	24	35	53,5	5500	1
40147575	75	810	153	110	26	38	57,5	6500	1
40148080	80	860	163	119	28	41	63,5	8000	1

16 Комбинированные гаечные ключи OPEN-BOX

- ISO 3318
- хромированные

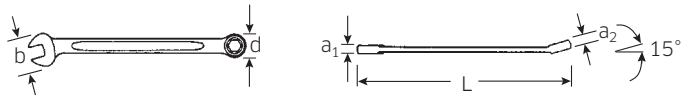

Код	длина мм	ширина мм	d мм	a ₁ мм	a ₂ мм	Г	Коробка	
40093232	3,2	75	10	6,6	3	3,2	6	10
40093535	3,5	75	10	6,6	3	3,2	6	10
40094040	4	85	12,5	7,8	3	3,2	9	10
40094545	4,5	85	12,5	7,8	3	3,2	8	10
40095050	5	95	14	9,8	3	3,2	11	10

16/5 Набор: комбинированные гаечные ключи OPEN-BOX; 3,2-5 мм

- в сумке с застежкой-липучкой из крайне прочного текстильного материала



Код	Содержание мм	Г
96400902	3,2; 3,5; 4; 4,5; 5	46

Гаечные ключи

20

Двойные накидные гаечные ключи

AS DRIVE

StahlwilleSTABIL®

- с глубоким изгибом
- DIN 838/ISO 10104
- легированная хромом сталь, хромированные

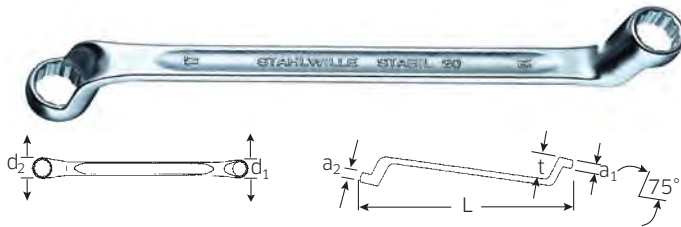

Код	размер	длина мм	d ₁ мм	d ₂ мм	a ₁ мм	a ₂ мм	t мм	Δ	Г
41040607	6 x 7	165	10,5	11,8	6	7	18	46	10
41040809	8 x 9	180	13,1	14,5	7	8	20	62	10
41040810	8 x 10	180	13,1	15,8	7	9	21	61	10
41041011	10 x 11	200	15,8	17,2	9	9	23	93	10
41041013	10 x 13	220	15,8	20	9	10	25	122	10
41041213	12 x 13	220	18,6	20	9	10	25	126	10
41041317	13 x 17	245	20	25,3	10	12	27	169	10
41041415	14 x 15	245	21,3	22,6	10	12	27	163	10
41041617	16 x 17	255	23,9	25,3	11	12	27	181	10
41041719	17 x 19	270	25,3	28	12	13	29	220	10
41041819	18 x 19	275	26,6	28	12	13	29	220	10
41041821	18 x 21	300	26,6	30,7	12	13	31	279	10
41041922	19 x 22	300	28	32,1	13	14	31	315	10
41042022	20 x 22	300	29,4	32,1	13	14	31	317	5
41042123	21 x 23	315	30,7	33,4	13	14	31	312	5
41042124	21 x 24	330	30,7	34,7	13	14	34	384	5
41042224	22 x 24	330	32,1	34,7	14	14	34	368	5
41042426	24 x 26	330	34,7	37,3	14	15	34	427	5
41042427	24 x 27	330	34,7	38,6	14	15	34	447	5
41042528	25 x 28	350	36	40	14	15	34	414	5
41042730	27 x 30	360	38,3	42,6	15	15	37	595	5
41042732	27 x 32	360	39,3	47,2	15	16	37	596	5
41043032	30 x 32	365	42,6	45,4	15	16	37	640	5
41043034	30 x 34	365	42,6	48	15	16	37	660	1
41043641	36 x 41	440	53	60	17	18	40	1015	1
41044650	46 x 50	535	65,2	73	19	20	45	1709	1

20a

Двойные накидные гаечные ключи

AS DRIVE

StahlwilleSTABIL®

- с глубоким изгибом
- легированная хромом сталь, хромированные

Код	размер	длина мм	d ₁ мм	d ₂ мм	a ₁ мм	a ₂ мм	t мм	Δ	Г
41441620	1/4 x 5/16	180	11,8	13,1	7	7	20	55	10
41442428	3/8 x 7/16	200	15,8	17,2	9	9	23	88	10
41443234	1/2 x 9/16	220	20	21,3	9	10	25	120	10
41443436	5/16 x 5/8	245	21,3	25,3	10	12	27	168	10
41443538	19/32 x 11/16	255	23,9	25,3	11	12	27	175	10
41443640	5/8 x 3/4	270	23,9	28	12	13	29	235	10
41443842	11/16 x 13/16	300	25,3	30,7	12	13	31	280	5
41444044	3/4 x 7/8	300	28	32,1	13	14	31	299	5
41444142	25/32 x 13/16	300	29,4	32,1	13	14	31	333	5
41444446	7/8 x 15/16	330	32,1	34,7	14	14	34	363	5
41444648	15/16 x 1	330	34,7	37,3	14	15	34	419	5
41445258	1 1/8 x 1 5/16	365	42,6	45,4	15	16	37	581	1

20, 20a

Наборы: двойные накидные гаечные ключи

AS DRIVE

StahlwilleSTABIL®

- с глубоким изгибом
- в картонной упаковке

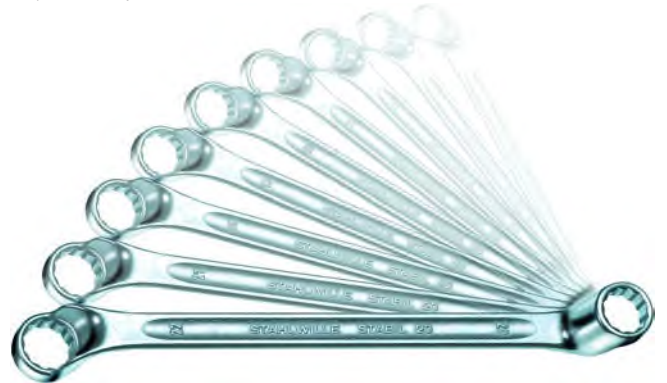

Код	№	Содержание мм/"	Δ	Г
96410408	20/7N	6 x 7; 8 x 9; 10 x 11; 12 x 13; 14 x 15; 16 x 17; 18 x 19	930	
96410405	20/8	6 x 7; 8 x 9; 10 x 11; 12 x 13; 14 x 15; 16 x 17; 18 x 19; 20 x 22	1220	
96410409	20/9	6 x 7; 8 x 9; 10 x 11; 12 x 13; 14 x 15; 16 x 17; 18 x 19; 20 x 22; 21 x 24	1615	
96410407	20/10	6 x 7; 8 x 9; 10 x 11; 12 x 13; 14 x 15; 16 x 17; 18 x 19; 20 x 22; 24 x 27; 30 x 32	2331	
96410406	20/12	6 x 7; 8 x 9; 10 x 11; 12 x 13; 14 x 15; 16 x 17; 18 x 19; 20 x 22; 21 x 23; 24 x 27; 25 x 28; 30 x 32	3137	
96414402	20a/6	1/4 x 5/16; 3/8 x 7/16; 1/2 x 9/16; 5/8 x 3/4; 11/16 x 13/16; 7/8 x 15/16	1200	
96414405	20a/10	1/4 x 5/16; 3/8 x 7/16; 1/2 x 9/16; 5/16 x 5/8; 19/32 x 11/16; 5/8 x 3/4; 11/16 x 13/16; 3/4 x 7/8; 25/32 x 13/16; 7/8 x 15/16	2200	

ES 20/8, 6x7-19x22 мм



- 175 x 350 x 30 мм
- 8 инструментов



Код	№	Содержание	Δ	Г
96838167	20	6 x 7; 8 x 9; 10 x 11; 12 x 13; 14 x 15; 16 x 17; 18 x 21; 19 x 22 мм	1266	

ES 20/10, 6x7-30x32 мм



- 530 x 350 x 44 мм
- 10 инструментов

Код	Δ∇ Г
96838107	2620

№	Содержание
20	6 x 7; 8 x 9; 10 x 11; 12 x 13; 14 x 15; 16 x 17; 18 x 19; 20 x 22; 24 x 27; 30 x 32 мм

TCS 20/8, 6x7-19x22 мм MF



TCS



- 175 x 350 x 45 мм
- 8 инструментов

Код	Δ∇ Г
96830356	1323

№	Содержание
20	6 x 7; 8 x 9; 10 x 11; 12 x 13; 14 x 15; 16 x 17; 18 x 21; 19 x 22 мм

TCS 20/8, 6x7-19x22 мм



TCS



- 175 x 350 x 45 мм
- 8 инструментов

Код	Δ∇ Г
96838192	1338

№	Содержание
20	6 x 7; 8 x 9; 10 x 11; 12 x 13; 14 x 15; 16 x 17; 18 x 21; 19 x 22 мм

TCS 20/10, 6x7-30x32 мм



TCS



- 350 x 350 x 45 мм
- 10 инструментов

Код	Δ∇ Г
96830166	2500

№	Содержание
20	6 x 7; 8 x 9; 10 x 11; 12 x 13; 14 x 15; 16 x 17; 18 x 21; 19 x 22; 24 x 27; 30 x 32 мм

23 Двойные накладные гаечные ключи CORONA

AS

- с малым изгибом
- DIN 897/ISO 10104
- легированная хромом сталь, хромированные

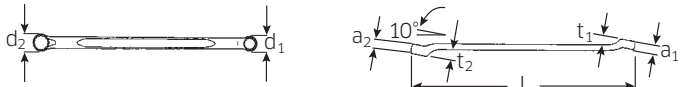

Код	Δ∇ мм	длина мм	d ₁ мм	d ₂ мм	a ₁ мм	a ₂ мм	t ₁ мм	t ₂ мм	Δ∇ Г	
41070607	6 x 7	170	9,5	10,8	6	7	7	8	41	10
41070809	8 x 9	179	12,1	13,3	7	8	8	9	49	10
41071011	10 x 11	188	14,6	15,9	8,5	9,5	9	10	66	10
41071213	12 x 13	203	17,3	18,6	9,5	10,5	10	11	78	10
41071415	14 x 15	219	20,1	21,4	10,5	11,5	11	13	109	10
41071617	16 x 17	248	22,7	24,1	11,5	12,5	14	15	144	10
41071719	17 x 19	250	24,1	27	12,5	13,5	15	18	162	10
41071819	18 x 19	251	25,5	27	12,5	13,5	16	18	157	10
41072022	20 x 22	280	28,5	31,3	13,5	14,5	19	20	223	5
41072123	21 x 23	328	29,8	32,9	13,5	14,5	19	22	281	5
41072427	24 x 27	376	34,3	38,6	14,5	16	22	24	426	5
41073032	30 x 32	429	42,6	45,2	18	18	26	27	608	5

23/8 Набор: двойные накладные гаечные ключи CORONA; 6x7-20x22 мм

AS

- с малым изгибом
- в картонной упаковке



Код	Содержание мм	Δ∇ Г
96410704	6 x 7; 8 x 9; 10 x 11; 12 x 13; 14 x 15; 16 x 17; 18 x 19; 20 x 22	870

Гаечные ключи

180a Двойные накладные гаечные ключи



- короткие
- с небольшим изгибом
- Fed. Spec. GGG-W-636 E
- S.B.A.C. Techn. Spec. T.S. 48 до 1/2"
- HPQ®-высококачественная сталь, хромированные

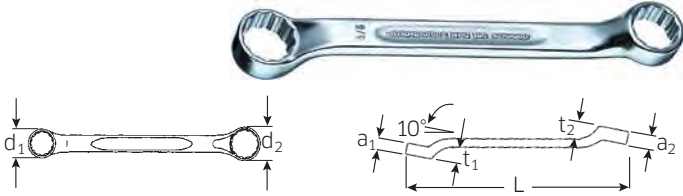

Код	Размер	длина мм	d ₁ мм	d ₂ мм	a ₁ мм	a ₂ мм	t ₁ мм	t ₂ мм	Г	Г
41601620	1/4 x 5/16	107	10,2	11,8	7	8	7,2	7,4	26	10
41602428	3/8 x 7/16	122	14,6	16,7	6,7	7,8	9	10	42	10
41603234	1/2 x 9/16	141	18,5	20,7	8,7	9,5	11	12	62	10
41603436	5/8 x 5/8	148	20,7	22,6	9,5	10,5	11,5	12,5	90	10

230a Двойные накладные гаечные ключи



- с малым изгибом
- SAE AS 954 (размеры и контрольные значения)
- Fed. Spec. GGG-W-636 E
- S.B.A.C. Techn. Spec. T.S. 48 до 1/2"
- высококачественная сталь HPQ®, хромированные

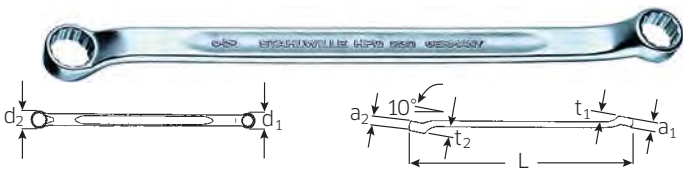

Код	Размер	длина мм	d ₁ мм	d ₂ мм	a ₁ мм	a ₂ мм	t ₁ мм	t ₂ мм	Г	Г
41611620	1/4 x 5/16	180	10,2	11,9	5,2	6	7,9	8,8	45	10
41612022	5/16 x 11/32	195	11,9	13,5	7	8	8	9	45	10
41612024	5/16 x 3/8	195	11,9	14,6	6	7,9	10,8	12,4	54	10
41612428	3/8 x 7/16	215	14,6	16,7	7,9	8,7	11,4	11,7	74	10
41612832	7/16 x 1/2	225	16,7	19,5	8,7	9,1	11,9	12,6	105	10
41613234	1/2 x 9/16	235	19,5	20,7	9,1	9,5	12,2	12,9	110	10
41613436	9/16 x 5/8	245	20,7	22,6	9,5	11,5	13,8	13,9	122	10
41613640	5/8 x 3/4	274	22,6	27,5	11,1	12	14,8	15,8	160	10
41613840	11/16 x 3/4	275	25,4	27,5	11,1	12	15,2	15,8	190	10
41614244	13/16 x 7/8	301	29,5	31,7	13,5	14,5	19	20	260	5
41614648	15/16 x 1	340	34,1	36,5	14,5	15	22	23	375	5
41614850	1 x 1 1/16	368	36,5	38,6	15	16	23	24	460	5
41615256	1 1/8 x 1 1/4	403	40,8	45	16	18	25	27	620	5

220 Двойные накладные гаечные ключи



- сверхдлинные
- с изгибом 15°
- высококачественная сталь HPQ®, хромированные

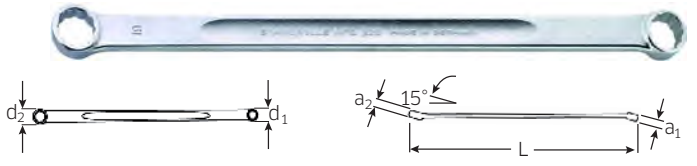

Код	Размер	длина мм	d ₁ мм	d ₂ мм	a ₁ мм	a ₂ мм	Г	Г
41035507	5,5 x 7	185	8,8	11	5,3	5,8	28	5
41030608	6 x 8	205	9,8	12,1	5,6	6	34	5
41030911	9 x 11	250	14,2	16,7	8	8,7	80	5
41031011	10 x 11	250	15,5	16,7	8	8,7	80	5
41031214	12 x 14	290	18,3	20,7	9,5	9,5	162	5
41031314	13 x 14	290	18,7	20,7	9,5	9,5	160	5
41031719	17 x 19	365	25	27,5	11	12	296	5
41031819	18 x 19	365	25,5	27,5	11	12	295	5
41031922	19 x 22	408	27,5	31,5	13	14,3	520	5
41032022	20 x 22	409	28,5	31,5	13	14,3	515	5

220a Двойные накладные гаечные ключи



- сверхдлинные
- с изгибом 15°
- SAE AS 954-E (контрольные значения)
- высококачественная сталь HPQ®, хромированные

Код	Размер	длина мм	d ₁ мм	d ₂ мм	a ₁ мм	a ₂ мм	Г	Г
41431416	7/32 x 1/4	184	9	9,9	5,3	5,8	29	5
41431620	1/4 x 5/16	205	9,9	12,2	5,6	6	33	5
41432428	3/8 x 7/16	250	14	16	8	8,7	79	5
41433234	1/2 x 9/16	290	18,5	21	9,5	9,5	160	5
41433640	5/8 x 3/4	363	22,6	27	11	12	298	5
41433840	11/16 x 3/4	365	25	27	11	12	291	5

220aSP Двойные накладные гаечные ключи



- сверхдлинные
- с профилем Spline-Drive
- с изгибом 15°
- MS-33787, MIL-W-8982
- высококачественная сталь HPQ®, хромированные

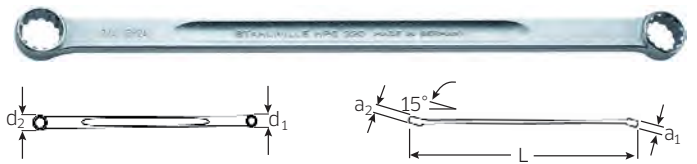

Код	Spline Размер	Размер	длина мм	d ₁ мм	d ₂ мм	a ₁ мм	a ₂ мм	Г	Г
41160709	7 x 9	7/32 x 9/32	185	9,4	11,5	5,3	5,8	28	5
41160810	8 x 10	1/4 x 5/16	205	10,4	12,4	5,6	6	33	5
41161214	12 x 14	3/8 x 7/16	250	14,9	17	8	8,7	79	5
41161618	16 x 18	1/2 x 9/16	290	19	21	9,5	9,5	161	5
41161820	18 x 20	9/16 x 5/8	315	21	23	10	11	205	5
41162224	22 x 24	11/16 x 3/4	365	25	27,5	11	12	310	5
41162630	26 x 30	13/16 x 15/16	410	29,5	34	13	14,3	496	5
41162832	28 x 32	7/8 x 1	430	32	36,5	13,5	15	582	5

21 Двойные накладные гаечные ключи

AS
certif.

StahlwilleSTABIL®

- прямые
- DIN 837/ISO 10103
- легированная хромом сталь, хромированные

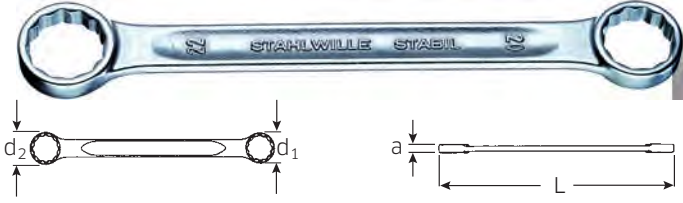

Код	Размер мм	длина мм	d ₁ мм	d ₂ мм	a мм	Δ	г	10
41050607	6 x 7	100	9,6	11	4,5	14	10	
41050809	8 x 9	115	12,5	14	5,5	19	10	
41050810	8 x 10	115	12,5	15,4	6	18	10	
41051011	10 x 11	150	15,4	16,6	6	30	10	
41051213	12 x 13	170	18,2	19,5	6,5	42	10	
41051317	13 x 17	165	19,5	25	8	57	10	
41051415	14 x 15	170	21	22,5	7,5	55	10	
41051617	16 x 17	185	23,8	25	8	68	10	
41051719	17 x 19	185	25	27,6	8	78	10	
41051819	18 x 19	210	26,3	27,6	9	84	10	
41051821	18 x 21	210	26,3	30,5	9	107	5	
41051922	19 x 22	210	27,6	32,4	9	109	5	
41052022	20 x 22	210	29	32,4	9	109	5	
41052124	21 x 24	235	30,5	34,7	10	128	5	
41052427	24 x 27	290	34,7	38,5	11	225	5	
41052732	27 x 32	320	38,5	45,5	12	283	5	
41053032	30 x 32	325	43	45,5	12	289	5	
41053034	30 x 34	325	43	48,5	12	307	5	

21 Наборы: двойные накладные гаечные ключи

AS
certif.

StahlwilleSTABIL®

- в картонной упаковке



Код	№	Δ	г
96410503	21/7		397
96410501	21/10		943

21TX Двойные накладные гаечные ключи

- для внешних винтов TORX®
- прямые
- легированная хромом сталь, хромированные

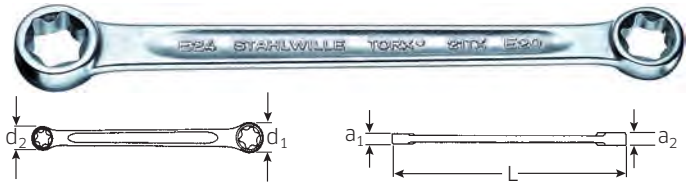

Код	Размер	длина мм	d ₁ мм	d ₂ мм	a ₁ мм	a ₂ мм	Δ	г	10
41250608	E6 x E8	115,5	9,6	11,6	4,5	5,5	17	10	
41251012	E10 x E12	149,5	13,7	15,7	6,5	7,5	33	10	
41251418	E14 x E18	185	17,8	22,5	8	9,5	71	10	
41252024	E20 x E24	227	24,7	29,2	10,5	12,5	129	10	

27 Двойные накладные гаечные ключи STARTER

AS
certif.

- ISO 3318
- легированная хромом сталь, хромированные

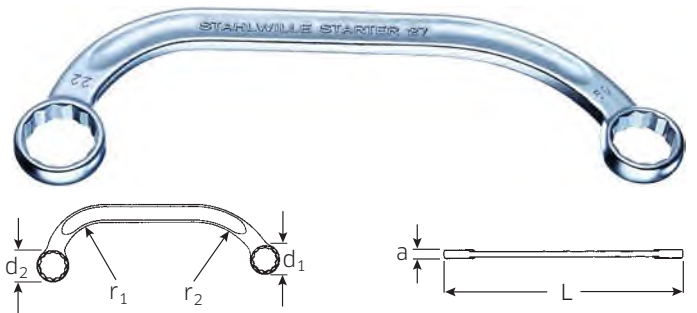

Код	Размер мм	длина мм	d ₁ мм	d ₂ мм	a мм	r ₁ мм	r ₂ мм	Δ	г	10
41091012	10 x 12	150	16,5	19,5	6,5	35	60	53	10	
41091113	11 x 13	150	16,5	19,5	6,5	35	60	50	10	
41091416	14 x 16	179	21	24,5	7,5	36	64	91	10	
41091417	14 x 17	179	21	24,5	7,5	36	64	89	10	
41091517	15 x 17	184	22,5	25	7,5	38	66	96	10	
41091618	16 x 18	200	25,3	27,5	8,5	47	68	130	5	
41091922	19 x 22	225	28	32	9	48	67	164	5	

Гаечные ключи

24

Открытые двойные накидные гаечные ключи, с изгибом, OPEN-RING

AS DRIVE

- с шестигранником
- DIN 3118/ISO 3318
- легированная хромом сталь, хромированные



Код	размер	длина	d ₁	d ₁	a ₁	a ₂	m ₁	m ₂	г	упаковка
41080810	8 x 10	145	17,5	19,5	7	8,5	6,3	7,1	39	10
41080911	9 x 11	155	18,5	21,5	8,5	9	6,7	8,6	54	10
41081011	10 x 11	155	19,5	21,5	8,5	9	7,1	8,6	55	10
41081012	10 x 12	160	19,5	22,5	8,5	9,5	7,1	9	59	10
41081113	11 x 13	170	21,5	24	9	10	8,6	10	80	10
41081214	12 x 14	180	24	26	9,5	10,5	9	11	89	10

24a

Открытые двойные накидные гаечные ключи, с изгибом, OPEN-RING

AS DRIVE

- с шестигранником
- легированная хромом сталь, хромированные

Код	размер	длина	d ₁	d ₁	a ₁	a ₂	m ₁	m ₂	г	упаковка
41481620	1/4 x 5/16	105	16,5	18	5,5	7	3,7	5	32	10
41482024	5/16 x 3/8	145	17,5	19,5	7	8,5	6,3	7,1	39	10
41482428	3/8 x 7/16	155	19,5	21,5	8,5	9	7,1	8,6	57	10
41483234	1/2 x 9/16	180	24	26	9,5	10,5	9,5	11	87	10

24

Открытые двойные накидные гаечные ключи, с изгибом, OPEN-RING

AS DRIVE

- с двойным шестигранником
- DIN 3118/ISO 3318
- легированная хромом сталь, хромированные



Код	размер	длина	d ₁	d ₁	a ₁	a ₂	m ₁	m ₂	г	упаковка
41081417	14 x 17	200	26	30	10,5	12	11	14	115	10
41081619	16 x 19*	220	29	33	12	13	13	15,8	155	5
41081719	17 x 19	220	30	33	12	13	14	15,8	150	10
41081922	19 x 22	230	33	37	13	15	15,8	17	192	5
41082224	22 x 24	245	37	40,5	15	16	17	18	251	5
41082427	24 x 27	270	40,5	44,5	16	17,5	18	20	310	5
41082736	27 x 36	300	42	54	16	19	20	27	414	5
41083032	30 x 32	300	48,5	50,5	20	22	22	24	455	5

* остатки со склада

24a

Открытые двойные накидные гаечные ключи, с изгибом, OPEN-RING

AS DRIVE

- с двойным шестигранником
- легированная хромом сталь, хромированные

Код	размер	длина	d ₁	d ₁	a ₁	a ₂	m ₁	m ₂	г	упаковка
41483640	5/8 x 3/4	218	29	33	12	13	12,7	15,8	148	5
41484048	3/4 x 1	232	33	40,2	13	16	15,8	19	199	5

ES 24/7, 8x10-19x22 мм



- 175 x 350 x 30 мм
- 7 инструментов



Код	г
96838171	860

№	Содержание
24	8 x 10; 10 x 11; 11 x 13; 12 x 14; 14 x 17; 17 x 19; 19 x 22 мм

TCS 24/7, 8x10-19x22 мм



- 175 x 350 x 35 мм
- 7 инструментов



Код	г
96838758	780

№	Содержание
24	8 x 10; 10 x 11; 11 x 13; 12 x 14; 14 x 17; 17 x 19; 19 x 22 мм

STAHLWILLE
«AS-Drive»



Кольца комбинированных и двойных накидных гаечных ключей STAHLWILLE изготавливаются с профилем AS-Drive, который обеспечивает передачу высоких усилий от ключей и торцовых головок на грани гаек и болтов, не повреждая их кромки.

* Передача без проскальзывания

17 Комбинированные гаечные ключи с трещоткой OPEN-RATCH

- реверсивные
- с двойным шестигранником
- 72 зубца
- для работ в крайне ограниченном пространстве, с рабочим углом всего 5°
- отогнуты под углом 15° на стороне кольца
- легированная хромом сталь, хромированные

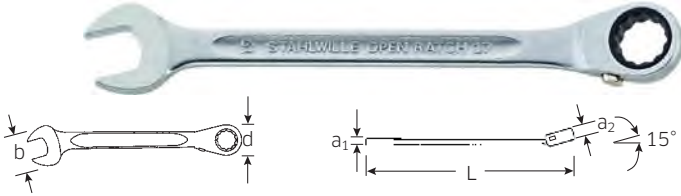

Код	размер	длина мм	ширина мм	d мм	a ₁ мм	a ₂ мм	Δ	г	коробка
41170808	8	144	17,0	18,0	4,7	7,4	45	5	
41170909	9	150	18,8	19,5	5,3	7,4	54	5	
41171010	10	158	21,7	21,0	5,7	8,4	65	5	
41171111	11	165	23,0	22,0	6,1	8,4	71	5	
41171212	12	173	25,2	23,5	6,4	8,4	85	5	
41171313	13	182	26,5	25,0	6,6	8,4	94	5	
41171414	14	190	29,5	26,5	7,3	8,4	117	5	
41171515	15	202	31,3	28,0	7,5	8,4	131	5	
41171616	16	215	33,4	29,0	7,7	10,0	156	5	
41171717	17	229	36,3	30,5	7,9	10,0	178	5	
41171818	18	240	38,0	32,0	8,4	11,5	212	5	
41171919	19	252	39,0	34,0	8,7	11,5	235	5	

Поставляется с 01.04.2020; также поставляется с размерами 21, 22 и 24 мм

17 Наборы комбинированных гаечных ключей с трещоткой OPEN-RATCH

- Сворачивающаяся сумка для инструментов с застежкой-липучкой, из крайне прочного текстильного материала



Код	№	Δ	г
96411705	17/5		732
96411712	17/12		1745

TCS 17/12

- 175 x 350 x 45 мм
- 12 инструментов



Код	Δ	г
96830649		1460

№	Содержание
17	8; 9; 10; 11; 12; 13; 14; 15; 16; 17; 18; 19 мм

240 Трещоточные гаечные ключи FastRatch

- заявлены патенты
- особенно подходят для накидных гаек
- используя один ключ, можно затянуть или ослабить гайки и винты в метрическом и дюймовом стандартах
- изготовлен из закаленной и отпущенной нержавеющей стали

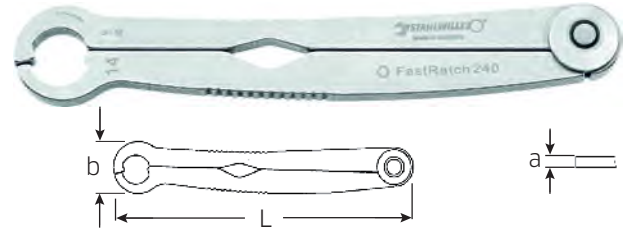

Код	длина мм	размер	размер	a мм	b мм	Δ	г	коробка
41100808	121,4	8	5/16	4	16	60	1	
41101010	133,3	10	3/8	4	20	70	1	
41101111	140,4	11	7/16	5	23	103	1	
41101212	146,3	12	1/2	5	25	100	1	
41101313	168,4	13	9/16	6	26,8	154	1	
41101414	174,6	14	5/8	6	29,6	180	1	
41101616	191,3	16	3/4	7	32,8	270	1	
41101717	201,7	17	7/8	7	34,3	292	1	
41101818	212,8	18	1 1/8	7	36,2	310	1	
41101919	238,5	19	1 1/4	7	38,5	367	1	

240 Наборы: трещоточные гаечные ключи FastRatch

- Сворачивающаяся сумка для инструментов с застежкой-липучкой, из крайне прочного текстильного материала



Код	№	Содержание мм	Δ	г
96411003	240/4	8; 10; 11; 14		510
96411005	240/5	10; 11; 14; 17; 19		1122
96411006	240/6	8; 10; 13; 14; 17; 19		1230

TCS 240/6

- 175 x 350 x 35 мм
- 6 инструментов



Код	Δ	г
96838774		1163

№	Содержание
240	10; 11; 13; 14; 17; 19 мм

Гаечные ключи

25 Накидные гаечные ключи с трещоткой

AS DRIVE

- с двойным шестигранником
- прямые
- 22 зуба
- хромированные

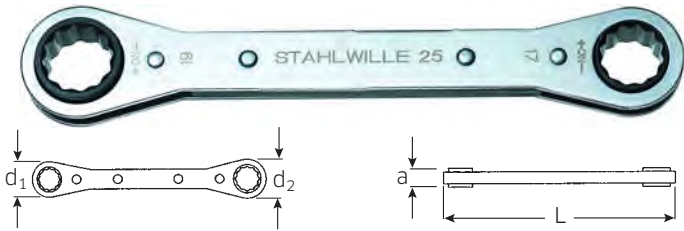

Код	размер	длина мм	d ₁ мм	d ₂ мм	a мм	г	шт
41130708	7 x 8	109	15	17	9	55	1
41130910	9 x 10	139	20	23	9	80	1
41131011	10 x 11	170	26	30	12	144	1
41131213	12 x 13	170	26	30	12	135	1
41131415	14 x 15	170	26	30	12	126	1
41131618	16 x 18	205	33	36	12	196	1
41131719	17 x 19	205	33	36	12	188	1

25aN Накидные гаечные ключи с трещоткой

AS DRIVE

- как и № 25, но изготовлены полностью из стали
- Fed. Spec. GGG-W-001405

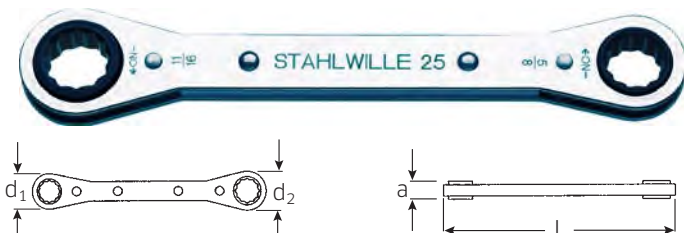

Код	размер	длина мм	d ₁ мм	d ₂ мм	a мм	г	шт
41561620	1/4 x 5/16	109	15	17	9	60	1
41562022	5/16 x 11/32	109	15	17	9	60	1
41562428	3/8 x 7/16	139	20	23	9	90	1
41563234	1/2 x 9/16	174	26	30	12	160	1
41563638	5/8 x 11/16	205	33	36	12	257	1
41564044	3/4 x 7/8	235	36	40	13	296	1
41564246	13/16 x 15/16	235	36	40	12	281	1

25, 25a Наборы накидных гаечных ключей с трещоткой

AS DRIVE

- Сворачивающаяся сумка для инструментов с застежкой-липучкой, из крайне прочного текстильного материала



Код	№	Содержание мм/"	г
96411302	25/4	9 x 10; 12 x 13; 14 x 15; 17 x 19	556
96411301	25/7	7 x 8; 9 x 10; 10 x 11; 12 x 13; 14 x 15; 16 x 18; 17 x 19	1150
96415602	25a/4N	3/8 x 7/16; 1/2 x 9/16; 5/8 x 11/16; 3/4 x 7/8	1000
96415601	25a/7N	1/4 x 5/16; 5/16 x 11/32; 3/8 x 7/16; 1/2 x 9/16; 5/8 x 11/16; 3/4 x 7/8; 13/16 x 15/16	1271

ES 25/7, 7x8-17x19 мм



- 175 x 350 x 30 мм
- 7 инструментов

Код	г
96838108	1020

№	Содержание
25	7 x 8; 9 x 10; 10 x 11; 12 x 13; 14 x 15; 16 x 18; 17 x 19 мм

TCS 25/7



- 175 x 350 x 30 мм
- 7 инструментов

Код	г
96838751	1015

№	Содержание
25	7 x 8; 9 x 10; 10 x 11; 12 x 13; 14 x 15; 16 x 18; 17 x 19 мм

25aSP Накладные гаечные ключи с трещоткой

- прямые
- с профилем Spline-Drive
- 22 зубца
- хромированные

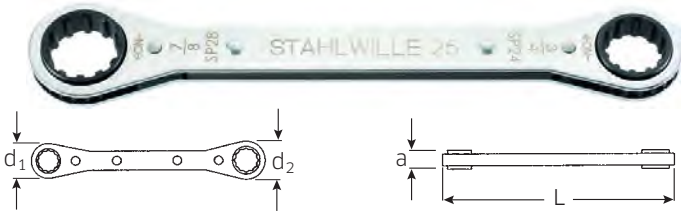

Код	Spline Размер	⊖	длина мм	d ₁ мм	d ₂ мм	a мм	⊖ Г	
41570810	8 x 10	1/4 x 5/16	109	15	17	9	59	1
41571214	12 x 14	3/8 x 7/16	139	20	23	9	84	1
41571618	16 x 18	1/2 x 9/16	174	26	30	12	153	1
41572022	20 x 22	5/8 x 11/16	205	33	36	12	250	1
41572428	24 x 28	3/4 x 7/8	235	36	40	13	279	1

25B Ключ с трещоткой для бит

- реверсивный
- с внутренними магнитными зажимами шестигранника для отверточных насадок для бит
- с изгибом
- хромированный

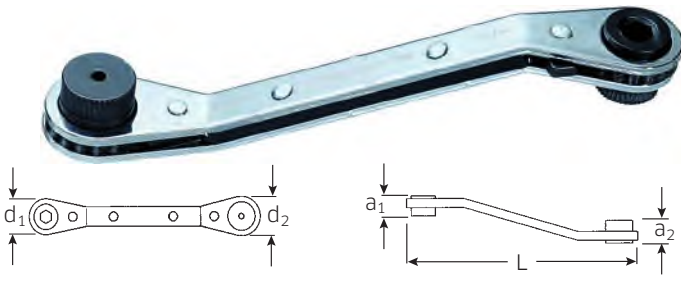

Код	⊖	длина мм	d ₁ мм	d ₂ мм	a ₁ мм	a ₂ мм	⊖ Г	
41541620	1/4 x 5/16	138	20	23	15	17	105	1

26a Накладные гаечные ключи с трещоткой

- реверсивные
- с двойным шестигранником
- с изгибом
- 22 зубца
- хромированные

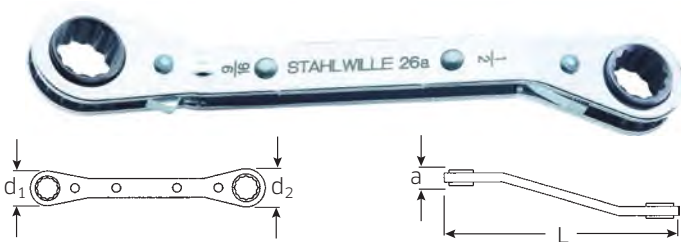

Код	⊖	длина мм	d ₁ мм	d ₂ мм	a мм	⊖ Г	
41551620	1/4 x 5/16	109	15	17	9	55	1
41552428	3/8 x 7/16	139	20	23	9	80	1
41553234	1/2 x 9/16	170	26	30	12	140	1

29 Двойные шарнирные ключи FLEXI

- с шестигранником
- легированная хромом сталь, хромированные

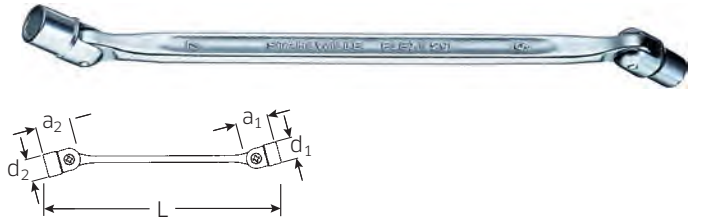

Код	⊖ мм	длина мм	d ₁ мм	d ₂ мм	a ₁ мм	a ₂ мм	⊖ Г	
43010607	6 x 7	180	9,5	11	23	23	51	10

29 Двойные шарнирные ключи FLEXI

- с двойным шестигранником
- легированная хромом сталь, хромированные

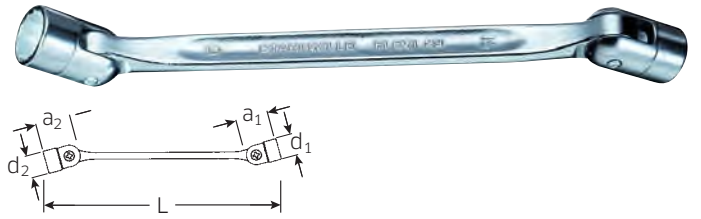

Код	⊖ мм	длина мм	d ₁ мм	d ₂ мм	a ₁ мм	a ₂ мм	⊖ Г	
43010809	8 x 9	201	26	27,5	11,9	13,4	81	10
43011011	10 x 11	202	30,5	32	14,7	15,9	102	10
43011013	10 x 13	230,5	30	33,5	14,7	18,4	137	10
43011213	12 x 13	228	33	33,5	17,2	18,4	153	10
43011415	14 x 15	227	35	37	19,7	20,9	197	10
43011617	16 x 17	247	38,5	39	22,2	23,7	234	10
43011618	16 x 18	249	38,5	40	22,2	24,7	267	5
43011719	17 x 19	250	39	41	23,7	26,3	277	5
43011819	18 x 19	246,5	40	41	24,7	26,3	294	5
43012022	20 x 22	287,5	45,5	48	27,3	29,8	430	5
43012123	21 x 23	286,5	46,5	50	28,6	31,1	447	5
43012427	24 x 27	349,5	50,5	60,5	32,4	36,1	716	5

29a Двойные шарнирные ключи FLEXI

- с двойным шестигранником
- легированная хромом сталь, хромированные

Код	⊖	длина мм	d ₁ мм	d ₂ мм	a ₁ мм	a ₂ мм	⊖ Г	
43412428	3/8 x 7/16	202	14	16	30,5	32	98	5
43413234	1/2 x 9/16	227	18,1	20	35	37	195	5
43413638	5/8 x 11/16	249,5	22,1	24	39	40	269	5

Гаечные ключи

29/7

Набор двойных шарнирных ключей FLEXI; 8x9-20x22 мм

AS

в картонной упаковке



Код Δ
Г

96430101 1503

ES 29/6, 8x9-18x19 мм



175 x 350 x 30 мм
6 инструментов



Код Δ
Г

96838109 1185

№	Содержание
29	8 x 9; 10 x 11; 12 x 13; 14 x 15; 16 x 17; 18 x 19 мм

TCS 29/6, 8x9-18x19 мм



TCS

175 x 350 x 35 мм
6 инструментов



Код Δ
Г

96838764 1079

№	Содержание
29	8 x 9; 10 x 11; 12 x 13; 14 x 15; 16 x 17; 18 x 19 мм

TCS 29/7, 8x9-20x22 мм



TCS

175 x 350 x 40 мм
7 инструментов



Код Δ
Г

96830195 1520

№	Содержание
29	8 x 9; 10 x 11; 12 x 13; 14 x 15; 16 x 17; 18 x 19; 20 x 22 мм

5

Накидные гаечные ключи

- без рукоятки,
- легированная хромом сталь, хромированные

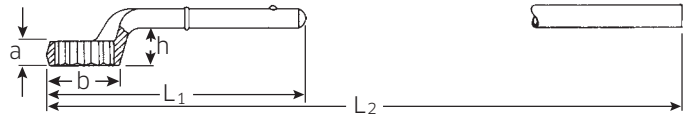

Код	Δ мм	L ₁ мм	L ₂ мм	ширина мм	a мм	h мм	рукоятка	Δ Г	
42020024	24	180	555	38	17	29,5	5 1/2-1	381	1
42020027	27	190	560	41	17	31,5	1	421	1
42020030	30	200	565	47	18	33,5	1	525	1
42020032	32	235	730	49	18	34	2	712	1
42020036	36	245	735	54	20	35,5	2	816	1
42020038	38	250	740	56	21	37,5	2	810	1
42020041	41	265	750	62	22	39,5	2	910	1
42020042	42	265	750	62	22	39,5	2	919	1
42020046	46	280	910	69	23	40	3	1192	1
42020050	50	290	920	76	25,5	42,5	3	1426	1
42020055	55	300	925	81	28	45,5	3	1505	1
42020060	60	345	1050	90	30,5	49	4	2260	1
42020065	65	355	1060	98	33	53	4	2495	1
42020070	70	365	1065	105	35,5	55	4	2700	1
42020075	75	375	1070	110	38	57,6	4	2905	1
42020080	80	385	1075	125	40,5	59	4	3745	1
42020085	85	385	1075	125	40,5	59	4	3648	1
42020090	90	410	1100	140	45	63	4	5238	1
42020095	95	410	1100	140	45	63	4	4630	1
42020100	100	412	1100	143	45	63	4	4895	1

L₂ = длина с рукояткой 5 1/2

5 1/2

Рукоятки

- для накидного гаечного ключа № 5

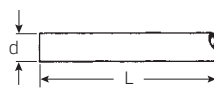

Код	Размер	длина мм	d мм	Δ мм	Δ "	Δ Г	
48030001	1	460	19	24-30	1-1 3/16	605	1
48030002	2	610	22	32-42	1 1/4-1 11/16	1562	1
48030003	3	760	25	46-55	1 3/4-2 1/4	2820	1
48030004	4	860	30	60-100	2 3/8-3 7/8	3705	1

8 Ударные накидные гаечные ключи

StahlwilleSTABIL®

● легированная хромом сталь, окрашен в зеленый цвет



Код	Ø мм	длина мм	ширина мм	a мм	△ г	
42010032	32	195	47	24	661	1
42010036	36	195	52,4	26	684	1
42010041	41	200	59	29	896	1
42010046	46	250	65	32	1218	1
42010050	50	280	70	35	1555	1
42010055	55	300	76	38	2087	1
42010060	60	300	82,5	42	2394	1
42010065	65	325	90,5	45	3209	1
42010070	70	355	97	48	3649	1
42010075	75	360	103,5	51	4428	1
42010080	80	440	110	57	5895	1
42010085	85	440	117	57	6033	1
42010090	90	445	124	60	6885	1
42010095	95	450	131	67	7875	1
42010100	100	455	137	72	10224	1
42010105	105	460	146	73	10202	1
42010110	110	500	156	82	14492	1
42010115	115	505	162	82	14376	1
42010120	120	510	174	82	15308	1

4205 Ударные накидные гаечные ключи

● DIN 7444

● специальная сталь, стальной серый цвет

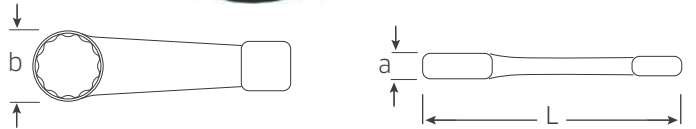

Код	Ø мм	длина мм	ширина мм	a мм	△ г	
42050024	24	160	42,5	15	200	1
42050026	26	160	42,5	15	200	1
42050027	27	180	46	16	260	1
42050028	28	180	47	15,5	240	1
42050030	30	190	51,5	16,5	365	1
42050032	32	195	53	16,5	353	1
42050033	33	195	53	16,5	350	1
42050036	36	205	60	19,5	505	1
42050037	37	205	60	19,5	500	1
42050038	38	205	60	19,5	500	1
42050041	41	225	66	20,5	730	1
42050042	42	225	66	20,5	671	1
42050046	46	240	75	22,5	915	1
42050047	47	240	75	22,5	975	1
42050048	48	240	75	22,5	920	1
42050050	50	250	80	23,5	1120	1
42050052	52	250	80	23,5	1075	1
42050055	55	270	87,5	25	1375	1
42050056	56	270	87,5	25	1320	1
42050060	60	270	93,5	26	1565	1
42050064	64	290	101	29	2020	1
42050065	65	290	101	29	2100	1
42050070	70	320	109,5	33	2930	1
42050075	75	325	114,5	34	2780	1
42050080	80	345	126	35	4100	1
42050085	85	360	129	37	3835	1
42050090	90	400	152	41,5	5180	1
42050095	95	400	152	41,5	4900	1
42050100	100	400	152	41,5	6560	1
42050105	105	435	172	47,5	6300	1
42050110	110	435	172	47,5	7960	1
42050115	115	435	172	47,5	7495	1
42050120	120	480	182	54	9900	1
42050130	130	520	202	58	12640	1
42050135	135	520	202	58	12120	1
42050145	145	580	228	64	18250	1
42050160	160	580	228	64	18800	1
42050165	165	650	265	70	28500	1
42050170	170	650	265	70	27500	1
42050175	175	650	265	70	27750	1
42050180	180	650	265	70	26340	1
42050210	210	750	320	80	41000	1

4205a Ударные накидные гаечные ключи

● специальная сталь, стальной серый цвет

Код	Ø "	длина мм	ширина мм	a мм	△ г	
42450056	1 1/4	190	52	17	350	1
42450058	1 5/16	190	52	17	350	1
42450064	1 1/2	205	58	18	500	1
42450066	1 5/8	230	66	20	700	1
42450067	1 11/16	230	66	20	700	1
42450069	1 13/16	240	74	22	975	1
42450070	1 7/8	240	74	22	975	1
42450072	2	255	80	24	1075	1
42450073	2 1/16	255	80	24	1075	1
42450075	2 3/16	270	86	25	1320	1
42450076	2 1/4	270	86	25	1340	1
42450078	2 3/8	280	93	26	1600	1
42450079	2 7/16	280	93	26	1600	1
42450081	2 9/16	300	102	30	2300	1
42450082	2 5/8	300	102	30	2300	1
42450084	2 3/4	330	110	33	2900	1
42450085	2 13/16	330	110	33	2900	1
42450087	2 15/16	330	110	33	2900	1

Гаечные ключи

4204 Ударные рожковый гаечные ключи

- DIN 133
- специальная сталь, стальной серый цвет

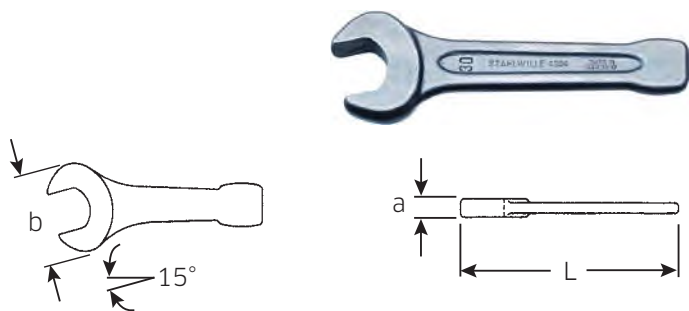

Код	размер мм	длина мм	ширина мм	a мм	г	шт.
42040027	27	180	56	16	321	1
42040030	30	190	62	17	451	1
42040032	32	190	62	17	395	1
42040036	36	215	76	17,5	698	1
42040041	41	235	86	18,5	923	1
42040046	46	255	98	20	1245	1
42040050	50	275	105	21	1445	1
42040055	55	300	116	23	2057	1
42040060	60	320	128	24,5	2559	1
42040065	65	342	138	27	3285	1
42040070	70	375	154	30	4573	1
42040075	75	375	154	30	4163	1
42040080	80	408	174	34	6059	1
42040085	85	408	174	34	5871	1
42040090	90	445	194	38	7390	1
42040095	95	445	194	38	7600	1
42040100	100	485	215	44	11500	1
42040105	105	485	215	44	11200	1

4004 Рожковые ключи

- DIN 894 до 85 мм
- специальная сталь, стальной серый цвет

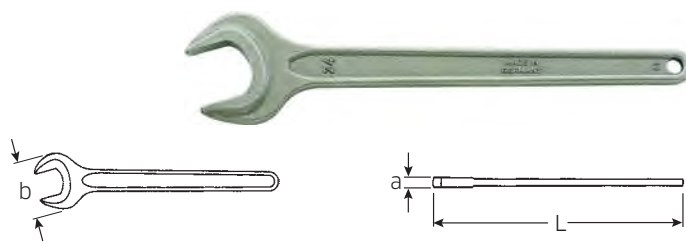

Код	размер мм	длина мм	ширина мм	a мм	г	шт.
40040240	24	215	50	8,9	147	10
40040270	27	238	56	9,8	193	10
40040300	30	261	62	10,8	275	5
40040320	32	273	66	11,8	315	5
40040360	36	300	74	12,8	421	1
40040410	41	335	83,5	12,8	555	1
40040460	46	369	93	14,8	770	1
40040500	50	412	102	17	1003	1
40040550	55	457	112	18	1235	1
40040600	60	492	122	18	1650	1
40040650	65	528	132	19	1900	1
40040700	70	572	142	20	2035	1
40040750	75	608	152	21	2758	1
40040800	80	645	162	22	2963	1
40040850	85	690	173	23	3510	1
40040900	90	690	173	23	3425	1
40040950	95	847	195	25	5943	1
40041000	100	847	195	25	5500	1
40041050	105	1000	217	28	8400	1
40041100	110	1000	217	28	9000	1
40041150	115	1000	225	28	8500	1
40041200	120	1000	225	28	8500	1
40041250	125	1000	225	28	7934	1
40041300	130	1000	225	28	8500	1
40041350	135	1000	225	28	8000	1

4025 Рожковые ключи, регулируемые

- правосторонние
- DIN 3117/ISO 6787 (форма B)
- ASME B107.100
- изгиб зева 22,5°
- хром-ванадиевая сталь, хромированные

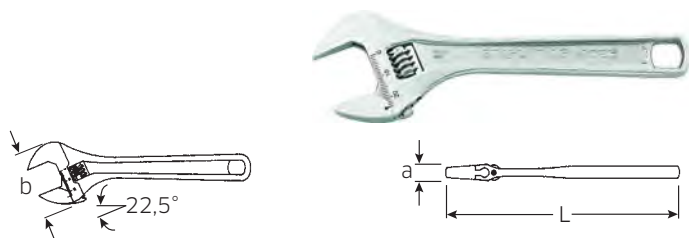

Код	Размер	размер макс. мм	длина мм	ширина мм	a мм	г	шт.
40250104	4	13	115	35	9,5	52	5
40250106	6	24	161	50	10,8	155	5
40250108	8	30	207	62	14	310	5
40250110	10	34	259	74	15,8	490	5
40250112	12	39	311	84	19	805	5
40250115	15	44	386	106	25	1320	1
40250118	18	53	462	124	30	2040	1

TCS 4025/3

NEW



- 175 x 350 x 30 мм
- 3 инструмента

Код	г
9683 8797	920

№	Содержание
4025	разм. 6; 8; 10

4026 Рожковые ключи, регулируемые

- левосторонние
- DIN 3117/ISO 6787 (форма B)
- ASME B 107.100
- изгиб зева 22,5°
- хром-ванадиевая сталь, фосфатированные

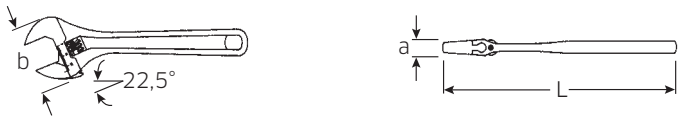

Код	Размер	□ макс. мм	длина мм	ширина мм	a мм	± г	☐
40260104	4	13	115	35	9,5	52	5
40260106	6	24	161	50	10,8	155	5
40260108	8	30	207	62	14	310	5
40260110	10	34	259	74	15,8	490	5
40260112	12	39	311	84	19	805	5
40260115	15	44	386	106	25	1320	1
40260118	18	53	462	124	30	2040	1

TCS 4026/3

NEW



TCS



- 175 x 350 x 30 мм
- 3 инструмента

Код	± г
96838796	908

№	Содержание
4026	

10750 Двойные торцовые ключи

- DIN 896, форма B
- из цельнотянутой прецизионной бесшовной стальной трубы
- с вырезами с обеих сторон
- легированная хромом сталь, полированная и хромированная поверхность



Код	□ мм	длина мм	d ₁ мм	d ₂ мм	± г	☐
43330607	6 x 7	110	10,5	11,5	26	10
43330809	8 x 9	110	13	14,5	38	10
43331011	10 x 11	125	16	17	50	10
43331213	12 x 13	145	19	20,5	78	10
43331415	14 x 15	145	21,5	22,5	78	10
43331617	16 x 17	155	24	26	127	10
43331719	17 x 19	160	26	28,5	199	10
43331819	18 x 19	160	27,5	28,5	199	10
43332022	20 x 22	170	29,5	32	232	5
43332123	21 x 23	170	30,5	33	251	5
43332426	24 x 26	190	34,5	37	300	5
43332427	24 x 27	190	34,5	38,5	301	5
43333032	30 x 32	205	42	45	382	5
43333236	32 x 36	225	45	50	535	2
43333641	36 x 41	225	50	56	648	2
43334146	41 x 46	245	56	62	845	2
43334650	46 x 50	245	62	68	878	2
43335560	55 x 60	245	70	76	1178	2

10750 Наборы двойных торцовых ключей

- DIN 896, форма B
- из цельнотянутой прецизионной бесшовной стальной трубы
- с вырезами с обеих сторон
- легированная хромом сталь, полированная и хромированная поверхность



Код	№	Содержание мм	± г	☐
96431202	10750/7	8 x 9; 10 x 11; 12 x 13; 14 x 15; 16 x 17; 18 x 19; 20 x 22	830	1
96431205	10750/11	6 x 7; 8 x 9; 10 x 11; 12 x 13; 14 x 15; 16 x 17; 18 x 19; 20 x 22; 21 x 23; 24 x 27; 30 x 32	1830	1

ES 10750/10, 6x7–20x22 мм



- 175 x 350 x 30 мм
- 10 инструментов



Код	± г
96838168	1132

№	Содержание
10750	6 x 7; 8 x 9; 10 x 11; 12 x 13; 14 x 15; 16 x 17; 18 x 19; 20 x 22 мм
10750 1/2	разм. 6; 7

TCS 10750/10, 6x7-20x22 мм



TCS

- 175 x 350 x 40 мм
- 10 инструментов



Код	± г
96838756	1130

№	Содержание
10750	6 x 7; 8 x 9; 10 x 11; 12 x 13; 14 x 15; 16 x 17; 18 x 19; 20 x 22 мм
10750 1/2	разм. 6; 7

10750 1/2 Поворотные штифты

- для № 10750
- ступенчатые



Код	Размер	для №10750 □ мм	Длина мм	± г	☐
48010006	6	6 x 7–14 x 15	180	49	1
48010007	7	16 x 17–24 x 27	320	305	1
48010008	8	30 x 32–55 x 60	630	1400	1

По вопросам продаж и поддержки обращайтесь:

Алматы (7273)495-231	Казань (843)206-01-48	Новокузнецк (3843)20-46-81	Смоленск (4812)29-41-54
Архангельск (8182)63-90-72	Калининград (4012)72-03-81	Новосибирск (383)227-86-73	Сочи (862)225-72-31
Астрахань (8512)99-46-04	Калуга (4842)92-23-67	Омск (3812)21-46-40	Ставрополь (8652)20-65-13
Барнаул (3852)73-04-60	Кемерово (3842)65-04-62	Орел (4862)44-53-42	Сургут (3462)77-98-35
Белгород (4722)40-23-64	Киров (8332)68-02-04	Оренбург (3532)37-68-04	Тверь (4822)63-31-35
Брянск (4832)59-03-52	Краснодар (861)203-40-90	Пенза (8412)22-31-16	Томск (3822)98-41-53
Владивосток (423)249-28-31	Красноярск (391)204-63-61	Пермь (342)205-81-47	Тула (4872)74-02-29
Волгоград (844)278-03-48	Курск (4712)77-13-04	Ростов-на-Дону (863)308-18-15	Тюмень (3452)66-21-18
Вологда (8172)26-41-59	Липецк (4742)52-20-81	Рязань (4912)46-61-64	Ульяновск (8422)24-23-59
Воронеж (473)204-51-73	Магнитогорск (3519)55-03-13	Самара (846)206-03-16	Уфа (347)229-48-12
Екатеринбург (343)384-55-89	Москва (495)268-04-70	Санкт-Петербург (812)309-46-40	Хабаровск (4212)92-98-04
Иваново (4932)77-34-06	Мурманск (8152)59-64-93	Саратов (845)249-38-78	Челябинск (351)202-03-61
Ижевск (3412)26-03-58	Набережные Челны (8552)20-53-41	Севастополь (8692)22-31-93	Череповец (8202)49-02-64
Иркутск (395)279-98-46	Нижний Новгород (831)429-08-12	Симферополь (3652)67-13-56	Ярославль (4852)69-52-93
Россия (495)268-04-70	Киргизия (996)312-96-26-47	Казахстан (7172)727-132	